



Lounger manual
Handleiding Lounger
Handbuch für Lounger

Lounger
Lounger
Lounger

-

Lounger with Pre-assembled plates
Lounger met voormontageplaten
Lounger mit vormontageplatten

-

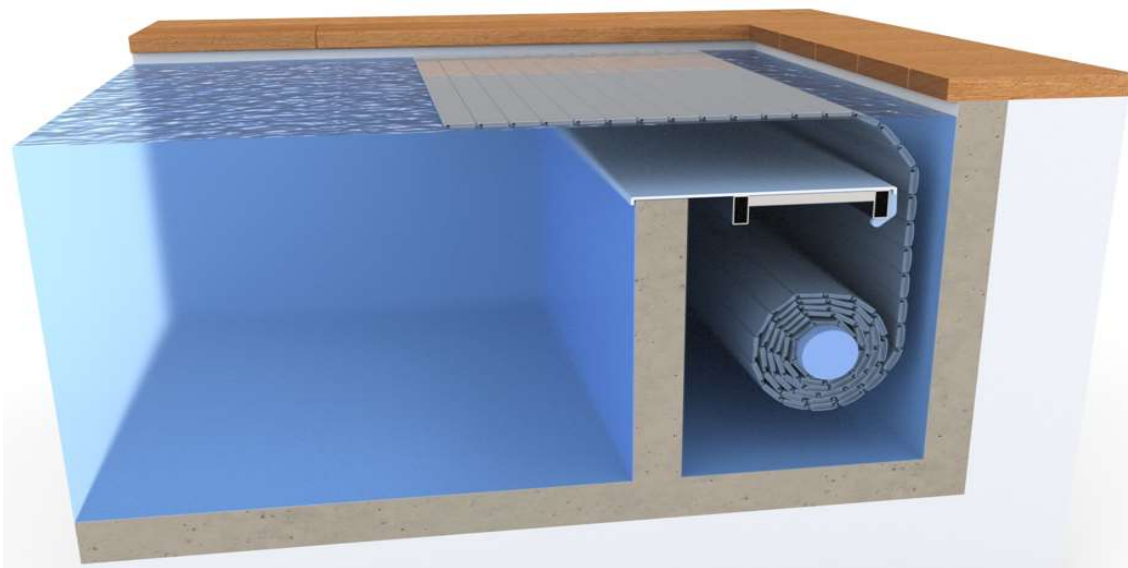

Lounger / Lounger / Lounger

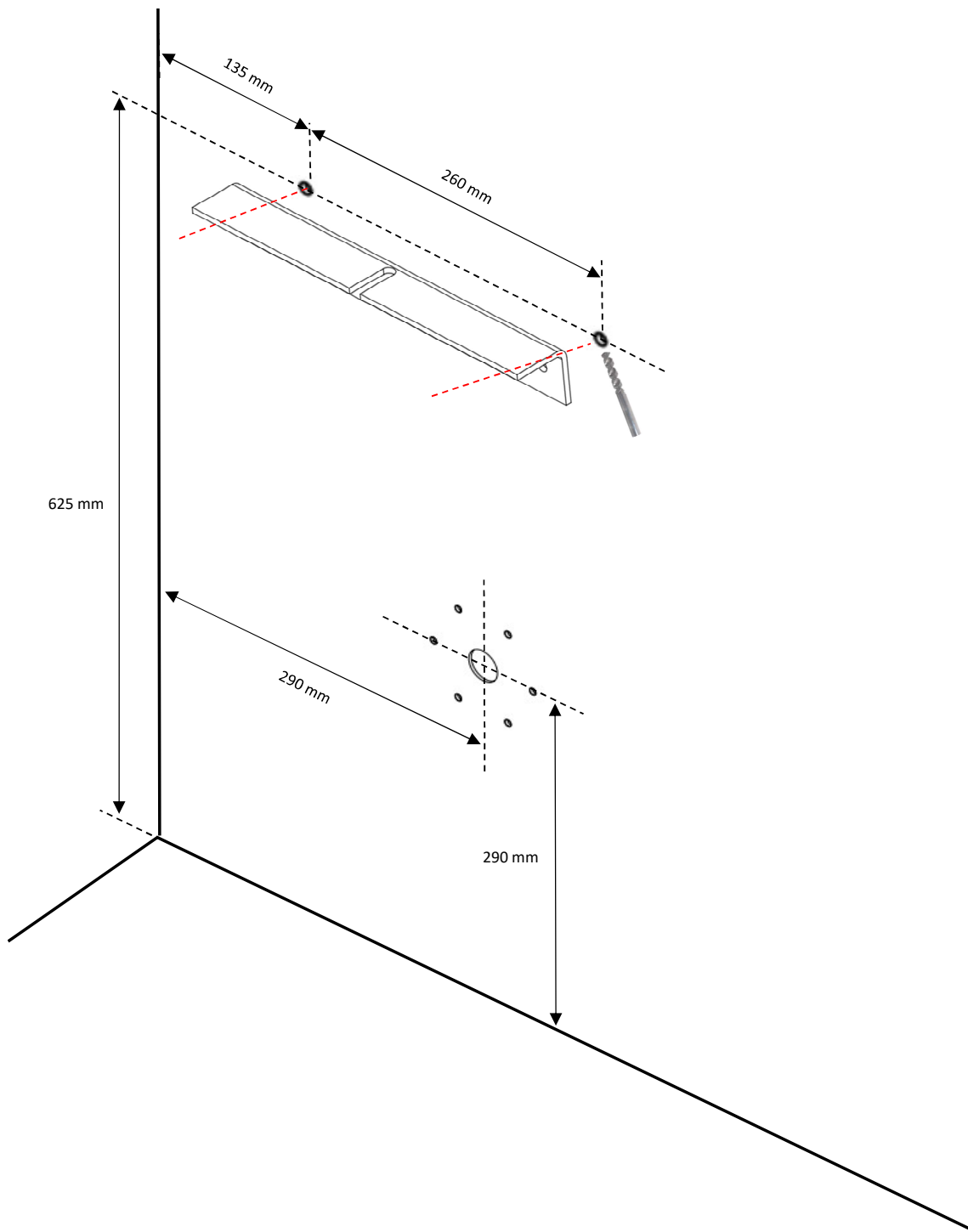

Pay attention:

Always use sealant when mounting the fasteners

Take more distance at round corners and skimmers entering the bath (Minimal 30 mm)

Let op:

Altijd kit gebruiken bij het monteren van de bevestigingsmaterialen

Bij ronde hoeken en skimmers die het bad insteken meer afstand nemen (minimaal 30 mm)

Passt auf:

Verwenden Sie bei der Montage der Befestigungselemente immer Dichtmittel

An runden Ecken und Skimmer, die das Bad betreten mehr Abstand nehmen (minimal 30 mm)

Lounger / Lounger / Lounger

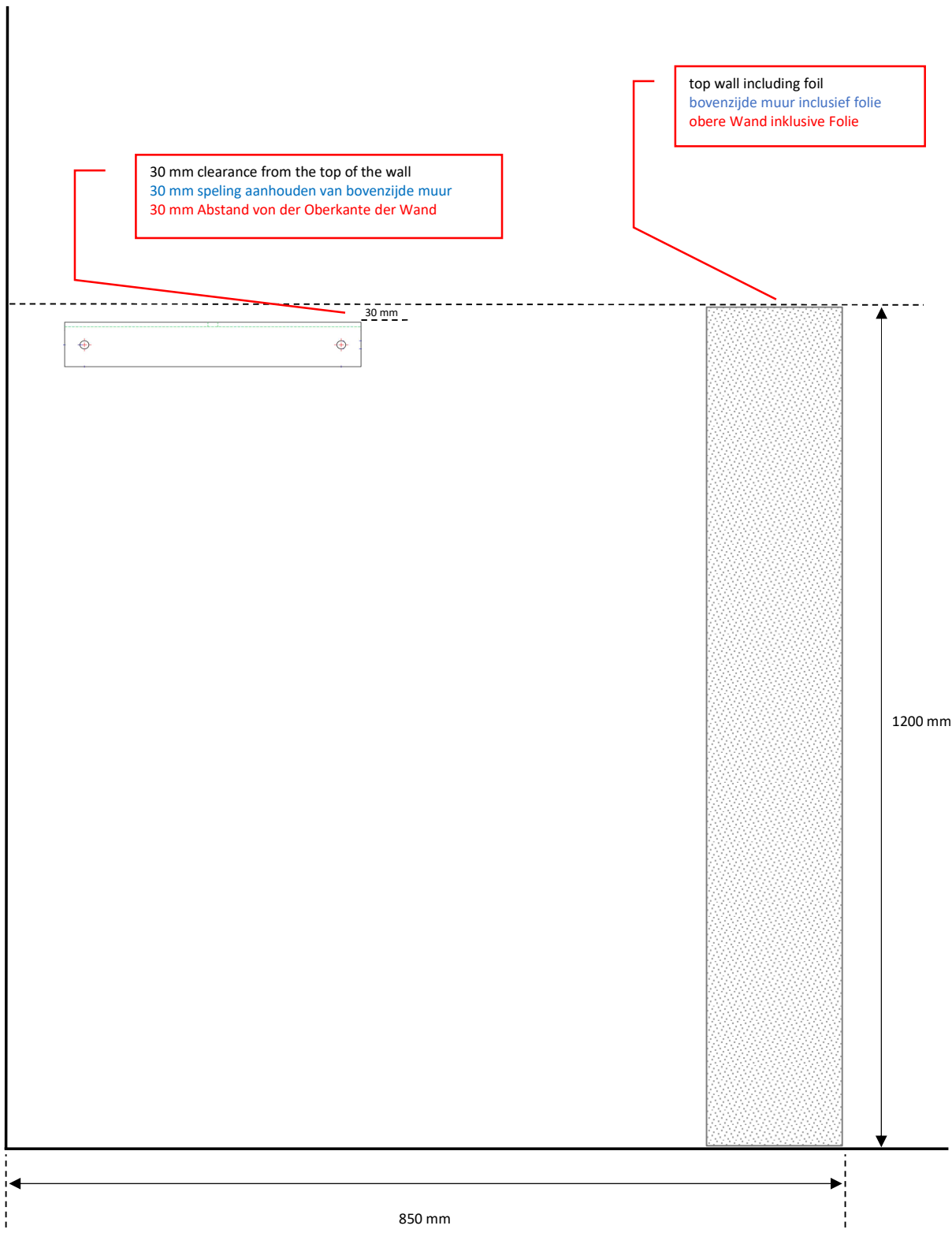

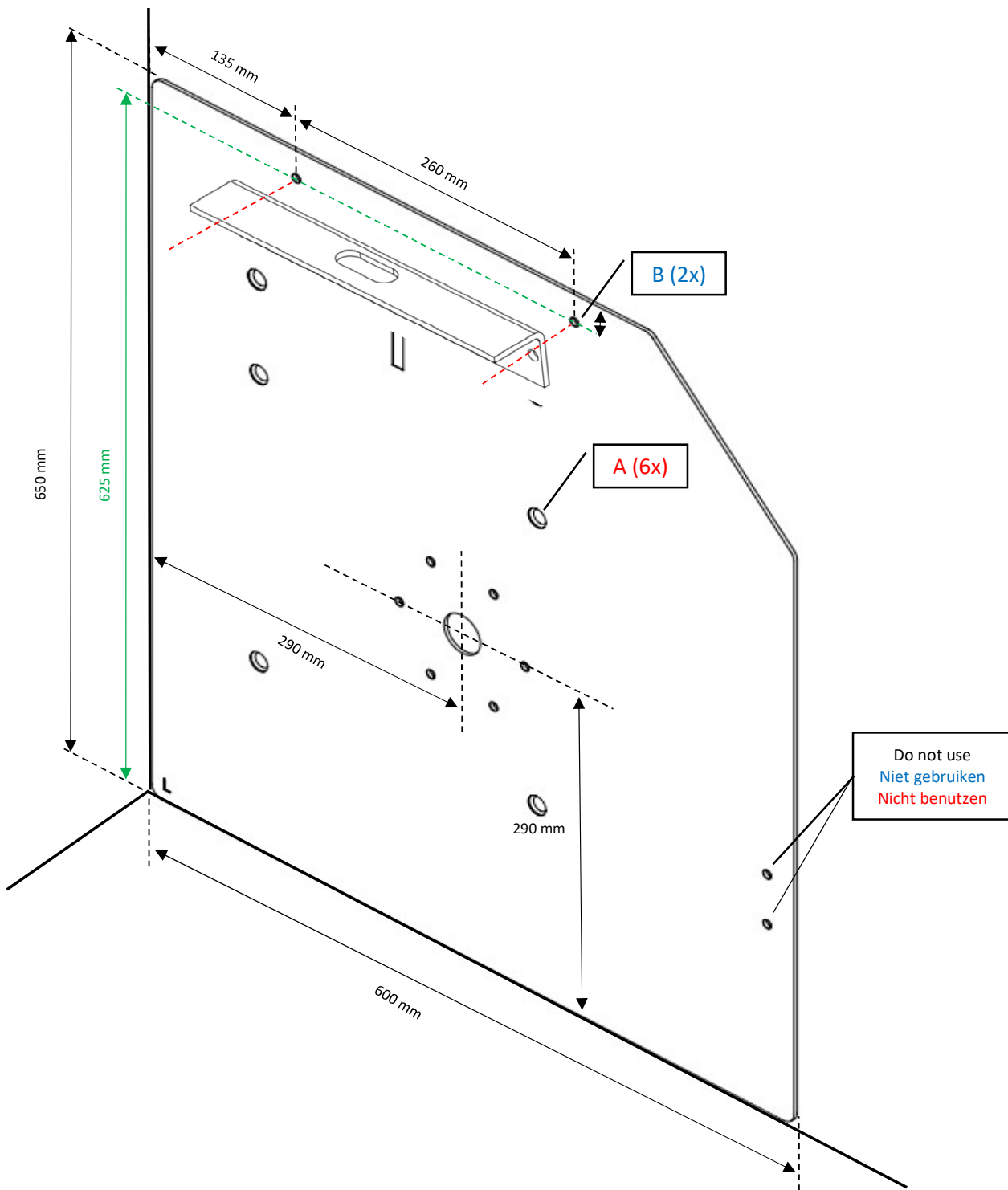

Pay attention:
Always use sealant when mounting the fasteners
Take more distance at round corners and skimmers entering the bath (Minimal 30 mm)
Let op:
Altijd kit gebruiken bij het monteren van de bevestigingsmaterialen
Bij ronde hoeken en skimmers die het bad insteken meer afstand nemen (minimaal 30 mm)
Passt auf:
Verwenden Sie bei der Montage der Befestigungselemente immer Dichtmittel
An runden Ecken und Skimmer, die das Bad betreten mehr Abstand nehmen (minimal 30 mm)

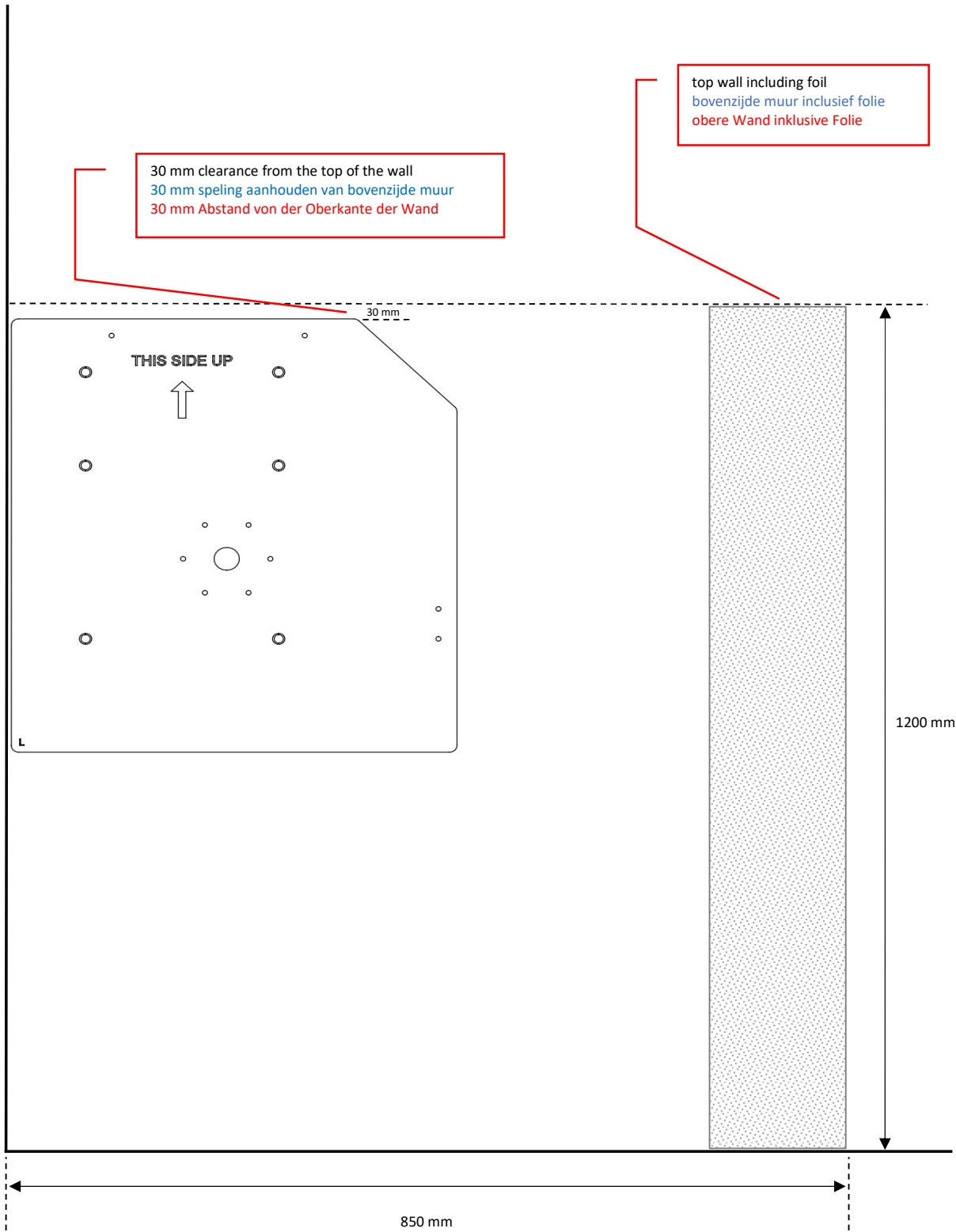

Assembling the angles and the construction
Het monteren van de hoeklijnen en constructie
Montage der Winkel und konstruktion

Lounger / Lounger / Lounger

Mark the mounting holes according to drawing H-L-02
Tekenen de montagegaten af volgens tekening H-L-02
Markieren Sie die Befestigungslöcher gemäß der H-L-02 zeichnung

Drill the mounting holes (drill 11 mm)
Boor de montagegaten (boor 11 mm)
Bohren Sie die Befestigungslöcher (bohren 11 mm)

Mount the angles with the gaskets (4x DIN933, 4x CI13.0840.1620, 4x Weco M8)
Monteer de hoeklijnen met de pakkingen (4x DIN933, 4x CI13.0840.1620, 4x Weco M8)
Montieren Sie die Winkel und Dichtungen (4x DIN933, 4x CI13.0840.1620, 4x Weco M8)

Place the construction on the corner lines and secure it (2x DIN912, 2x DIN9021)
Constructie op de hoeklijnen plaatsen en borgen (2x DIN912, 2x DIN9021)
Konstruktion auf die Ecklinien stellen und sichern (2x DIN912, 2x DIN9021)

1x 11 mm	
4x DIN933	
4x CI13.0840.1620	
4x Weco M8	
2x DIN912	
2x DIN9021	

Assembling the angles and the construction

Het monteren van de hoeklijnen en constructie

Montage der Winkel und konstruktion

Lounger with Pre-assembled plates / [lounger met voormontageplaten](#) / [lounger mit vormontageplatten](#)

Find the holes according to drawing H-L-03 and pierce it (A)

Zoek de gaten op volgens tekening H-L-03 en prik deze door (A)

Finde die Löcher gemäß der H-L-03 zeichnung und durchbohre es (A)

Mount the angles with the gaskets (4x DIN912, 4x CI13.0840.1620)

Monteer de hoeklijnen met de pakkingen (4x DIN912, 4x CI13.0840.1620)

Montieren Sie die Winkel, und Dichtungen (4x DIN912, 4x CI13.0840.1620)

Place the construction on the corner lines and secure it (2x DIN912, 2x DIN9021)

Constructie op de hoeklijnen plaatsen en borgen (2x DIN912, 2x DIN9021)

Konstruktion auf die Ecklinien stellen und sichern (2x DIN912, 2x DIN9021)

6x DIN912	
4x CI13.0840.1620	
2x DIN9021	

Mounting the lounger on the click system

Het monteren van de lounger op het kliksysteem

Montage der Lounger am Klicksystem

Place the lounger and click it on the click system (note position left, right and middle)

Plaats de lounger en klik deze vast op het kliksysteem (let op op positie links, rechts en midden)

Lounger aufsetzen und auf das Klicksystem klicken (Position links, rechts und Mitte notieren)

Before fitting the lounger, stick the ribbons to the side of the bath and check the direction of rotation of the motor

Voor het plaatsen van de lounger de linten op de zijkant van het bad plakken en de draairichting van de motor controleren

Kleben Sie vor dem Aufsetzen der Lounger die Bänder an die Wannenseite und prüfen Sie die Drehrichtung des Motors

When the cover is adjusted for the first time, attach a rope to the last slat to prevent too deep adjustment

Wanneer de afdekking de eerste keer afgesteld word bevestiging dan een touw aan de laatste lamel om doorschieten te voorkomen

Wenn die Abdeckung zum ersten Mal eingestellt wird, befestigen Sie ein Seil an der letzten Lamelle, um eine zu tiefe Einstellung zu verhindern

Disassemble lounger

Demonteren lounger

Lounger demontieren

Remove the lounger of the click system by moving it from the bottom up

Demonteer de lounger van het kliksysteem door deze van onderuit naar boven te bewegen

Entfernen Sie die Lounger vom Klicksystem, indem Sie sie von unten nach oben bewegen

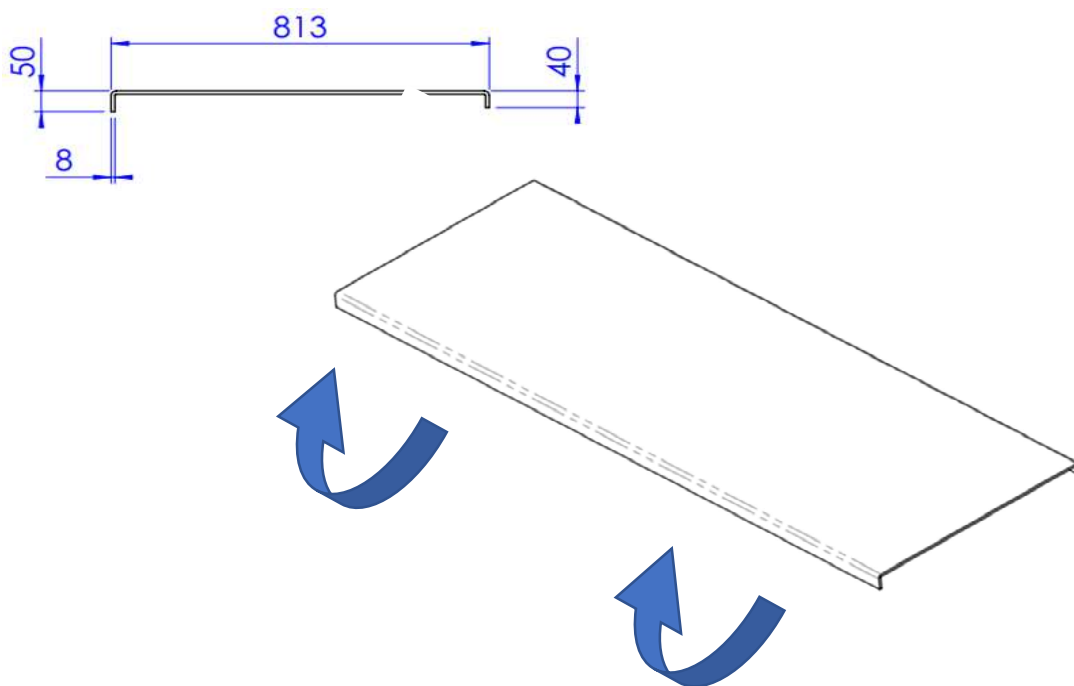



Pre-assembled plates
Voormontageplaten
Vormontageplatten

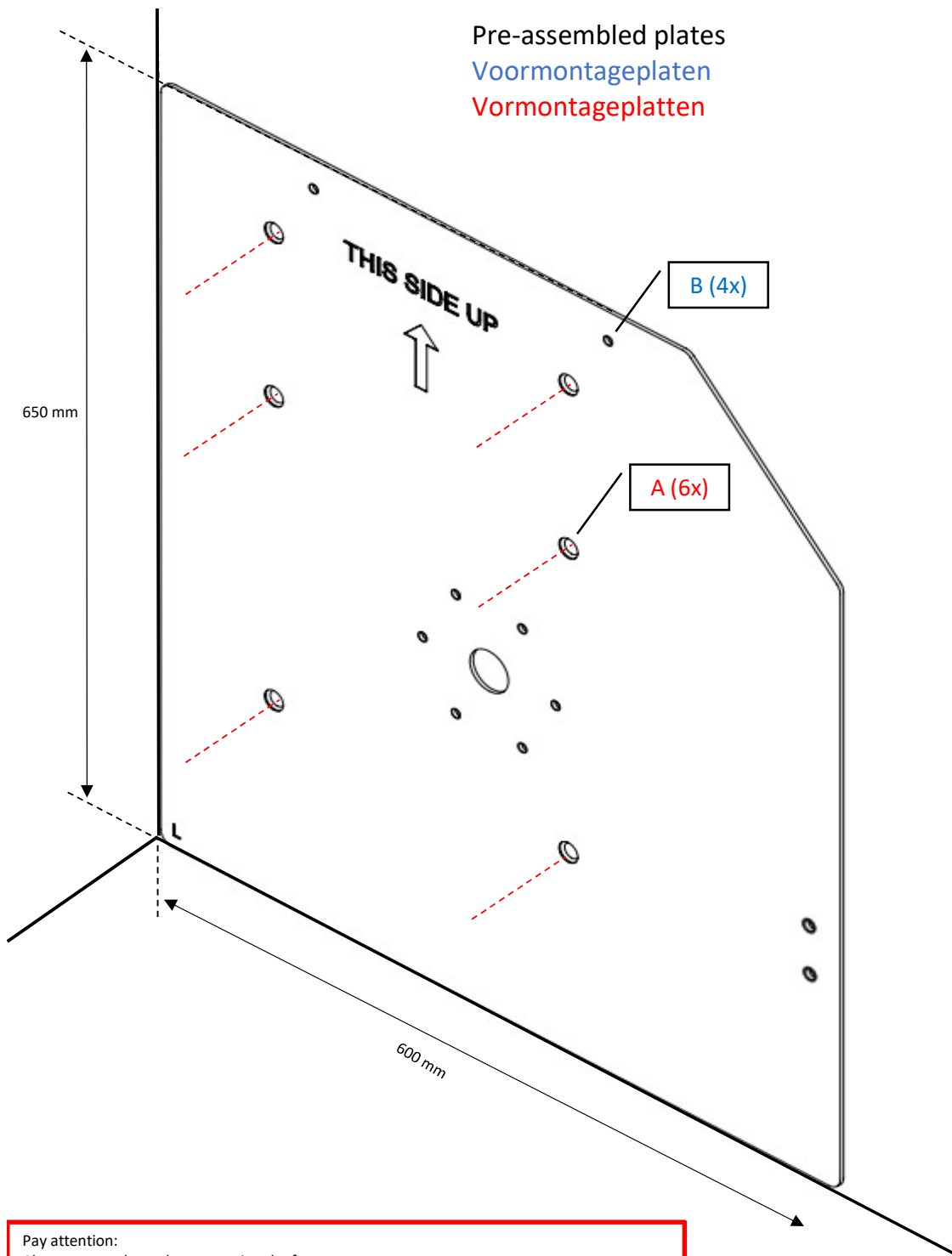

Pay attention:

Always use sealant when mounting the fasteners

Take more distance at round corners and skimmers entering the bath (Minimal 30 mm)

Let op:

Altijd kit gebruiken bij het monteren van de bevestigingsmaterialen

Bij ronde hoeken en skimmers die het bad insteken meer afstand nemen (minimaal 30 mm)

Passt auf:

Verwenden Sie bei der Montage der Befestigungselemente immer Dichtmittel

An runden Ecken und Skimmer, die das Bad betreten mehr Abstand nehmen (minimal 30 mm)

AQUADECK®
POOLCOVERS

Assembly of the Pre-assembled plates
Montage van de voormontage platen
Montage der vormontage Platten

concrete / beton / konkret

Determine the motor side and drill a recess of 35 mm
Bepaal de motorzijde en boor daar een sparing van 35 mm
Bestimmen Sie die Motorseite und bohren Sie eine Aussparung von 35 mm

Place the Pre-assembled plates in both corners and mark the 6 recessed holes (A)
Plaats de voormontageplaten in beide hoeken en teken de 6 verzonken gaten af (A)
Platzieren Sie die vormontage platten in beiden Ecken und markieren Sie die 6 vertieften Löcher (A)

Drill the 6 mounting holes with drill 11 mm (80 mm deep)
Boor de 6 montagegaten met boor 11 mm (80 mm diep)
Bohren Sie die 6 Befestigungslöcher mit bohren 11 mm (80 mm tief)

Insert the screws through the plates and then lightly tighten the weco plugs (12x DIN7991, 12x Weco M8)
Steek de schroeven door de platen en draai dan de weco pluggen lichtjes aan (12x DIN7991, 12x Weco M8)
Stecken Sie die Schrauben durch die Platten und ziehen Sie dann die weco Dübel leicht an (12x DIN7991, 12x Weco M8)

Place the plates and carefully tap the screws with the weco into the wall with a hammer
Plaats de platen en tik de schroeven met de weco voorzichtig in de wand met een hamer
Setzen Sie die Platten ein und schlagen Sie die Schrauben mit dem weco vorsichtig mit einem Hammer in die Wand

Then tighten the screws well
Draai vervolgens de schroeven goed aan
Dann die Schrauben gut festziehen

12x DIN7991	
12x Weco M8	

Pay attention:

In the case of concrete and masonry pools, take over the tapped holes (B), remove the plate and countersink the marked holes 1 cm deep into the wall

Let op:

Bij betonnen en gemetselde baden de getapte gaten overnemen (B), plaat verwijderen en de afgetekende gaten 1 cm diep verzinken in de muur

Passt auf:

Bei Beton- und Mauerwerksbecken die Gewindebohrungen (B) übernehmen, die Platte entfernen und die markierten Löcher 1 cm tief in die Wand versenken

Assembly of the Pre-assembled plates
Montage van de voormontage platen
Montage der vormontage Platten

styropole / Styropool / Styropor

Determine the motor side and drill a recess of 35 mm
Bepaal de motorzijde en boor daar een sparing van 35 mm
Bestimmen Sie die Motorseite und bohren Sie eine Aussparung von 35 mm

Place the Pre-assembled plates in both corners and mark the 6 recessed holes (A)
Plaats de voormontageplaten in beide hoeken en teken de 6 verzonken gaten af (A)
Platzieren Sie die vormontage platten in beiden Ecken und markieren Sie die 6 vertieften Löcher (A)

Drill the 6 mounting holes with drill 11 mm (80 mm deep)
Boor de 6 montagegaten met boor 11 mm (80 mm diep)
Bohren Sie die 6 Befestigungslöcher mit bohren 11 mm (80 mm tief)

Insert the screws through the plates so that they end up in the hollow space of the styropole (12x DIN7991)
Steek de schroeven door de platen heen zodat deze in de holle ruimte van de styropool uitkomen (12x DIN7991)
Stecken Sie die Schrauben durch die Platten, so dass sie in den Hohlraum des Styropols gelangen (12x DIN7991)

Install and tighten revet and hex nut (12x DIN9021, 12x DIN934)
Plaats de revet en zeskantmoer en draai deze aan (12x DIN9021, 12x DIN934)
Bringen Sie die Abdeckung und die Mutter an und ziehen Sie sie fest (12x DIN9021, 12x DIN934)

Place the Weco and tighten it well so that it opens wide (12x Weco M8)
Plaats de Weco en draai deze goed aan zodat deze ruim open gaat staan (12x Weco M8)
Setzen Sie den Weco auf und ziehen Sie ihn gut fest, so dass er sich weit öffnet (12x Weco M8)

12x DIN7991	
12x DIN9021	
12x DIN934	
12x Weco M8	

welldana[®]
